



WiFi Bezdrátový Termostat 3A pro kotle - Tuya



PARAMETRY

- Obsahuje dvě bezdrátově komunikující části: Hlavní jednotku (s displejem) a Spínací část (připojená kabelem do kotle)
- Napájení Spínací části: 90-250 V AC 50/60Hz; Hlavní jednotka je napájena pomocí 4x AAA baterií nebo USB kabelem
- Maximální spínaný odporový proud 3 A
- Funkce „Dry contact“ – bezpotenciálové sepnutí dvou kontaktů
- Teplotní rozsah regulace 1 - 70 °C
- Přesnost měření $\pm 0,5$ °C
- Pohotovostní spotřeba $< 0,3$ W
- IP krytí IP30 (vhodný do interiéru)
- CE, RoHS

ZÁKLADNÍ FUNKCE

- Přenosná Hlavní jednotka s displejem napájena pomocí baterií nebo USB kabelem
- Kromě dotykového ovládání umožňuje také ovládání přes Wi-Fi
- Paměť nastavených hodnot při vypnutí termostatu i při výpadku proudu nebo internetu
- Možnost programování na týden (5+2 dnů) x 6 denních period maximalizuje pohodlí a úsporu energií
- Aplikace v českém jazyce
- Další možnosti chytrých scén přes aplikaci Tuya
- Vhodný k ovládání kotlů (bezpotenciálový kontakt)

INSTALACE A ZAPOJENÍ

Upozornění



Přesto, že je instalace zařízení velmi jednoduchá, doporučujeme svěřit ji kvalifikované osobě oprávněné k instalacím elektrozařízení podle vyhlášky č. 50 § 6 (osoba znalá)

Spínací část termostatu je napájena z 230 V AC přes kontakty:

- L = Line = fázový, pracovní (černý / hnědý) vodič (vstup)
- N = Neutral = Nulový, nulovací, pracovní střední (modrý) vodič N (vstup)

Na výstupu spínací části termostatu je galvanicky oddělené relé NO/NC.

NO (Normaly Open) znamená, že při vypnutí je kontakt NO odpojen od kontaktu COM a spojí se při zapnutí
NC (Normaly Closed) znamená, že při vypnutí je kontakt NC spojen s kontaktem COM a rozpojí se při zapnutí

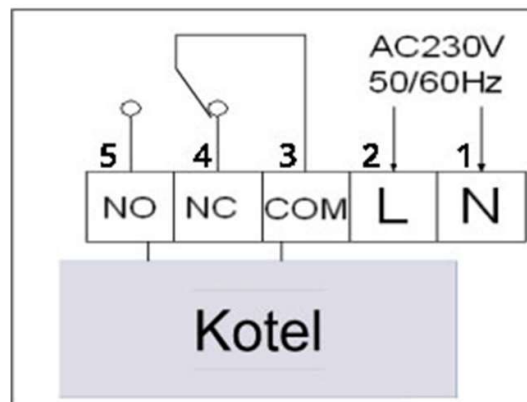

Pro topení propojte vhodným kabelem patřičné ovládací kontakty kotle a svorky na spínací části termostatu označené COM a NO.

Ovládací kontakty kotle a jejich správné připojení konzultujte s dodavatelem Vašeho kotle.

Upozornění



Maximální zátěž vestavěného relé spínací části termostatu nesmí překročit 3 A (cca 600 W)

Pro řízení přímotopů (např. podlahových rohoží nebo topných kabelů) je potřeba systém doplnit o vhodný stykač (230V AC) o patřičné kapacitě spínacího relé (není součástí balení)

POPIS DISPLEJE

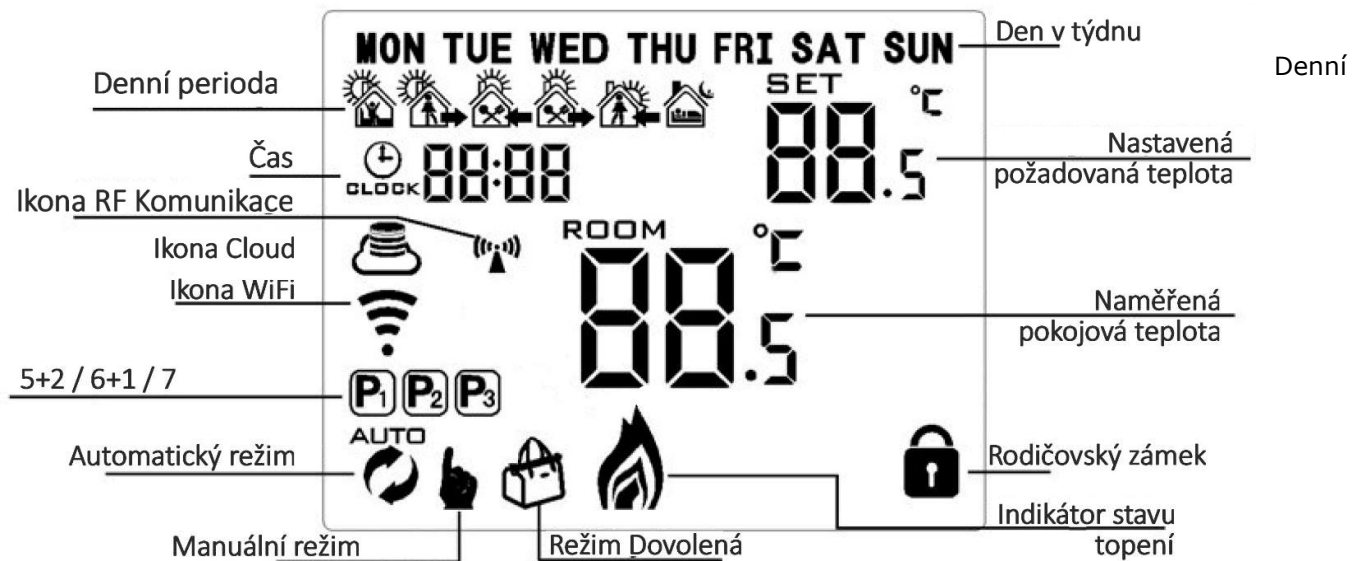

perioda – pro dny v týdnu a pro víkendové dny můžete nastavit 6 denních period. Pro každou periodu nastavíte čas a požadovanou teplotu

Čas – zobrazuje aktuální čas, který je automaticky synchronizován z internetu po spárování s aplikací Tuya

Ikona RF komunikace – musí stále svítit. Signalizuje správné RF spojení obou jednotek termostatu. Pokud bliká, je potřeba obě jednotky spárovat (viz RF párování obou částí)

Ikona Cloud / Ikona WiFi - musí stále svítit. Signalizují správné spojení termostatu do WiFi a s cloudovým prostředím TuyaSmart. Pokud blikají nebo nesvítí, je potřeba termostat spárovat přes WiFi s aplikací Tuya (viz Postup párování termostatu s aplikací Tuya)

5+2 / 6+1 / 7 – Termostat umožňuje nastavení Denních period zvlášť pro dny týdne a víkendu. 5+2 znamená 5 dnů týdne (Pondělí až Pátek) a 2 dny víkendu / 6+1 znamená Pondělí až Sobota + Neděle / 7 znamená, že všechny dny týdne používají stejné Denní periody

V Automatickém režimu bude termostat regulovat teplotu podle nastavených programů pro jednotlivé dny a denní periody. V případě ručního upravení teploty se objeví v aplikaci „Dočasný manuální režim“ a do Automatického režimu se termostat vrátí s příští Denní periodou

V Manuálním režimu termostat ignoruje naprogramované nastavení a reguluje pouze podle ručně nastavené hodnoty



Při aktivaci Režimu dovolená aplikace Tuya umožní nastavení požadované teploty a počtu dnů dovolené. Po uplynutí nastaveného počtu dnů dovolené se termostat vrátí do Automatického režimu

Indikátor stavu topení se rozsvítí, pokud naměřená teplota klesne pod požadovanou a termostat sepne relé na spínací části termostatu

Rodičovský zámek brání nechtěnému ovládní termostatu. Je možné jej aktivovat / deaktivovat z aplikace Tuya nebo dlouhým podržením šipky dolů

POSTUP PÁROVÁNÍ TERMOSTATU S APLIKACÍ TUYA

- WiFi modul je pouze ve spínací části (té bez displeje). Proto tato část musí být v dosahu WiFi. Hlavní část (s displejem) je se spínací jednotkou spojena RF signálem a nemusí být v dosahu WiFi.
- Z výše uvedeného důvodu je pro párování s aplikací Tuya nutné nejdříve zprovoznit obě jednotky
- Párovací mód je možné vyvolat z obou částí termostatu, ale snadnější je to provést na spínací části
 - [Párování spuštěné ze spínací části termostatu](#)

- podržte fyzické tlačítko označené "PUSH" po dobu asi 6 sekund - modrá LED začne rychle blikat. Pokud bliká pomalu, stisknutí tlačítka opakujte
- dále postupujte v párování v aplikaci Tuya běžným způsobem
- **Párování spuštěné z hlavní jednotky**
 - Ujistěte se, že je displej zapnutý (jsou viditelné hodnoty teploty a podobně)
 - Ujistěte se, že je zapojená a zapnutá spínací jednotka
 - Ujistěte se, že ikona RF Komunikace trvale svítí (jednotky jsou propojeny RF komunikací)
 - Na jednotce s displejem podržte  v levé spodní části - rozbliká se současně ikonka WiFi a nápis OFF
 - Krátce stiskněte druhou ikonku zleva 
 - Dlouze podržte druhou ikonku zleva  - musí se objevit a pravidelně blikat dvě ikonky (WiFi a Cloud). Pokud bliká pouze jedna z těchto dvou ikon, postup opakujte. Musí blikat obě
 - dále postupujte v párování v aplikaci Tuya běžným způsobem

RF PÁROVÁNÍ OBOU ČÁSTÍ

- Hlavní část s displejem a spínací jednotka jsou z výroby spárovány a není třeba je párovat
- Pokud by z nějakého důvodu došlo k rozpojení tohoto nastaveného spárování, postupujte podle následujícího návodu
 - Na hlavní části s displejem vyvolejte pokročilé nastavení B
 - Vypněte hlavní část
 - Držte ikonu hodin, dokud se neobjeví volba B1
 - Krátkým stisknutím ikony hodin přepněte postupně na volbu B3 - objeví se hodnota 00
 - V tu chvíli vypněte a opět zapněte spínací část termostatu a současně krátce opakovaně stiskněte šipku nahoru - objeví se hodnota 55
 - Hodnota 00 znamená rozpojení obou částí
 - Hodnota 55 znamená RF propojení obou částí
 - Hlavní jednotku s displejem zapněte - ikona RF spojení musí trvale svítit

RYCHLOST RF KOMUNIKACE MEZI OBĚMA JEDNOTKAMI TERMOSTATU

- Pro úsporu baterií je rychlost komunikace z výroby nastavena na 20 minut. V praxi to znamená, že změny provedené na hlavní jednotce s displejem se projeví téměř okamžitě, ale obráceně - tedy např. z mobilní aplikace Tuya se na displej propíší po 20 minutách.
- Častější komunikaci a tedy rychlejší odezvu RF komunikace je možné upravit v pokročilých nastaveních B
 - Vypněte hlavní část
 - Držte ikonu hodin, dokud se neobjeví volba B1
 - Krátkým stisknutím ikony hodin přepněte postupně na volbu B5 - šipkami nastavte interval RF komunikace v minutách (0-30 minut)
 - Krátkým stisknutím ikony hodin přepněte postupně na volbu B6 - šipkami nastavte interval RF komunikace v sekundách (3-30 sekund)
 - Např. nastavením hodnot B5=0 a B6=3 zkrátíte interval RF komunikace mezi jednotkami na 3 sekundy
- Zkrácení intervalu RF komunikace (snížení minutového intervalu pod 20 minut) bude mít za následek také snížení výdrže baterií. Doporučujeme proto v takovém případě připojit hlavní jednotku s displejem na napájení pomocí Mikro USB kabelu a jakékoliv USB nabíječky (nabíječka není součástí balení) a odstranění baterií.
Nikdy nepoužívejte bateriové napájení současně s napájením pomocí USB kabelu!

DALŠÍ MOŽNOSTI POKROČILÝCH NASTAVENÍ

Některé systémové funkce termostatu je možné uživatelsky změnit pouze pomocí ovládacích prvků přímo na Hlavní jednotce termostatu.

Pokročilé nastavení A

Pro změnu těchto nastavení vypněte Hlavní jednotku (s displejem) tlačítkem pro vypnutí. Poté stiskněte a držte tlačítko 

Objeví se funkce A1 a hodnota (číslo v rozmezí -9 až 9 a aktuální teplota)

Tlačítkem  listujte mezi funkcemi a šipkami měňte jejich hodnoty

<u>Menu</u> <u>A</u>	<u>Popis nastavení parametru</u>	<u>Rozsah volby</u>	<u>Výchozí nastavení</u>
A1	Kompenzace teploty vnitřního senzoru	-9 °C - +9 °C od naměřené teploty	-1
A2	Nastavení hystereze	0,5 °C - 5 °C	1 °C
A3	Nastavení hystereze externího senzoru (pokud model podporuje)	1 °C - 9 °C	2 °C
A4	Nastavení dětského zámku	0: částečný zámek 1: plný zámek	0
A5	Ochrana proti přetopení – max. teplota	20 °C - 70 °C	45 °C
A6	Ochrana proti zamrznutí – min. teplota	1 °C - 10 °C	5 °C
A7	Minimální teplota regulace	1 °C - 10 °C	5 °C
A8	Maximální teplota regulace	20 °C - 70 °C	35 °C
A9	Paměť nastavení po výpadku proudu	0: Pamatovat poslední nastavení 1: vypnuto 2: zapnuto	0
AA	Nastavení dnů v týdnu (pracovní dny + víkend)	0: 5+2 1: 6+1 2: 7	0 (5+2)
AB	Tovární nastavení (Reset)	A o stiskněte Ikonu „Hodiny“ po dobu 10 sekund	A o

Pokročilé nastavení B

Pro změnu těchto nastavení vypněte Hlavní jednotku (s displejem) tlačítkem pro vypnutí. Poté stiskněte a držte tlačítko 

Objeví se funkce B1 a hodnota (v rozmezí 00 - FF)

Tlačítkem  listujte mezi funkcemi a šipkami měňte jejich hodnoty

<u>Menu</u> <u>B</u>	<u>Popis nastavení parametru</u>	<u>Rozsah volby</u>	<u>Výchozí nastavení</u>
B1	Vysoký kód (nepoužívat)	00 - FF	00
B2	Nízký kód (nepoužívat)	00 - FF	01
B3	Nastavení / Párování RF komunikace Viz článek „RF PÁROVÁNÍ OBOU ČÁSTÍ“ tohoto návodu	00 = RF komunikace nefunkční, jednotky odpojeny	00

		55 = obě jednotky jsou spárovány přes RF komunikaci	
B4	Volba senzoru – Nepoužívat. Změna vyvolá chybu E2	N1: pouze interní senzor N3: interní i externí senzor (v tomto modelu nepodporováno)	N1
B5	Nastavení intervalu RF komunikace - Minuty	0 - 30	20
B6	Nastavení intervalu RF komunikace – Sekundy Viz článek „RYCHLOST RF KOMUNIKACE MEZI OBĚMA JEDNOTAMI TERMOSTATU“ tohoto návodu	3 - 30	30

PROGRAMOVÁNÍ TERMOSTATU

Pro změnu vlastností termostatu a jeho programování použijte intuitivní nastavení přes aplikaci Tuya

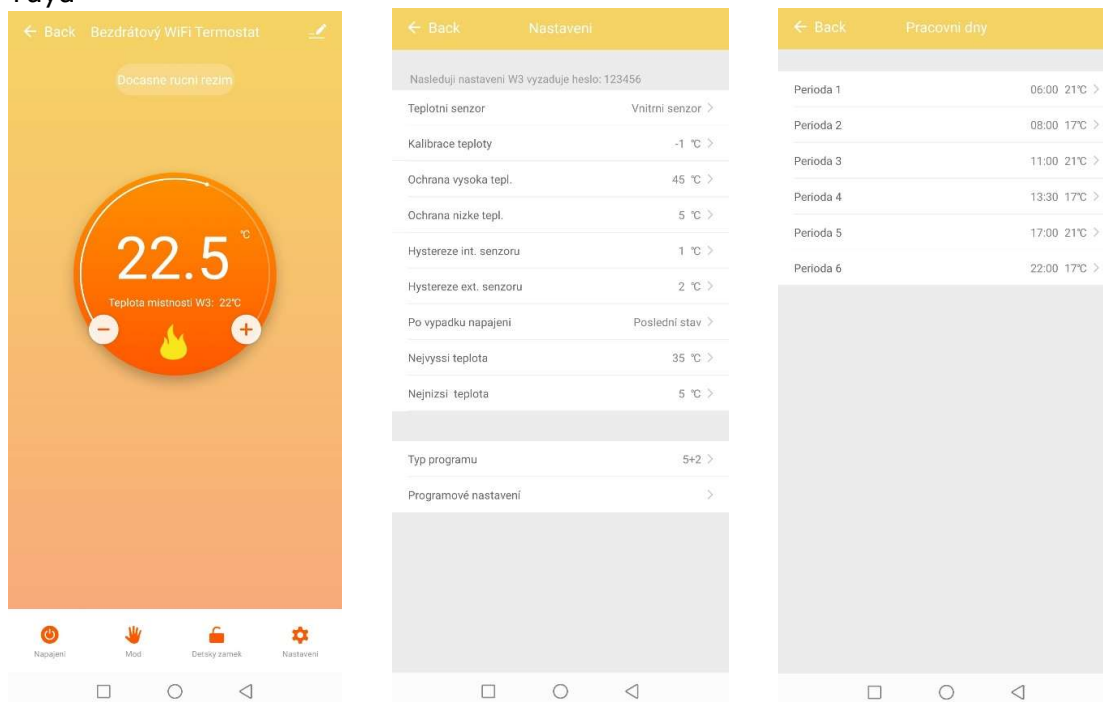

ZÁRUKA

Výrobek byl při výrobě pečlivě testován. Pokud se i přesto stane, že výrobek vykazuje poruchu, kontaktujte nás. Záruka na všechna zařízení je pro koncové uživatele (spotřebitele) v délce 24 měsíců od zakoupení.

Prodejce ani výrobce nenese odpovědnost za poruchy způsobené nesprávným zapojením, nevhodným použitím či vzniklé hrubým zacházením s výrobkem. Na takto vzniklé závady se nevztahuje záruka. V případě reklamace postupujte podle Reklamačního řádu na webu www.chytrevypinace.cz

INFORMACE O LIKVIDACI ELEKTRONICKÝCH PŘÍSTROJŮ



Symbol elektroodpadu. Nepoužitelný elektrovýrobek nesmí být dle směrnice 2012/19 EU vyhozen do směsného odpadu, ale musí být odevzdaný na příslušných místech k ekologické likvidaci. Další podrobnosti si lze vyžádat od místního úřadu nebo nejbližšího sběrného místa.



EU PROHLÁŠENÍ O SHODĚ

Dovozce prohlašuje, že zařízení na základě své koncepce a konstrukce, odpovídá příslušným požadavkům Evropské unie.

CE, RoHS a RED certifikace jsou k dispozici na vyžádání u dovozce / prodejce.

RF zařízení spadají do kategorie I radiových zařízení a mohou se používat a prodávat na trhu EU bez jakýchkoliv omezení a registrace. Kmitočtové pásmo, jímž jsou RF zařízení ovládána, je 433 MHz - 868 MHz s radiofrekvenčním výkonem menším než 20mW, čímž splňují normu ICNIRP dle požadavků normy EN 62479:2010, stanovující požadavky pro vystavení člověka elektromagnetickým polím v rozsahu 10 MHz až 300 GHz

